

Remontée et blocage automatique du frein. Tirez le cordon pour relever le store.



Déblocage du frein et descente du store



Pour orienter les lames du store, tournez la tige dans le sens approprié.

MODE D'EMPLOI

Il est préférable d'orienter horizontalement les lames avant de descendre ou remonter le store.

- 1) pour descendre le store, libérer l'ensemble des cordons en les tirant vers l'extrémité opposée du store puis les accompagner dans cette position inclinée pendant toute la descente du tablier.
- 2) pour la remontée, tirer verticalement sur les cordons. Le store s'immobilise sur l'arrêt prévu à cet effet.
- 3) pour orienter les lames, tourner la tige d'orientation en prenant soin de ne pas forcer lorsque les lames sont totalement basculées.

ENTRETIEN

Le mécanisme ne nécessite aucun entretien. Un dépoussiérage périodique est recommandé. Utiliser un plumeau ou un aspirateur réglé à sa puissance minimale ou mieux, le peigne de nettoyage BOFLEX.

Les taches et autres salissures seront nettoyées à l'éponge et à l'eau savonneuse (solvants et détergents proscrits)

DEMONTAGE DE LA TIGE DE MANŒUVRE

Pour interdire tout abus dans l'utilisation de la tige d'orientation (lieu public par exemple, il est possible de démonter cette tige)

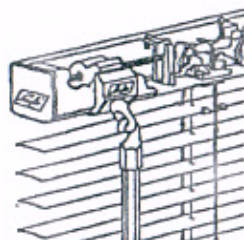

STORE VENITIEN



NOTICE POUR LA POSE DE FACE ET POUR LA POSE SOUS PLAFOND

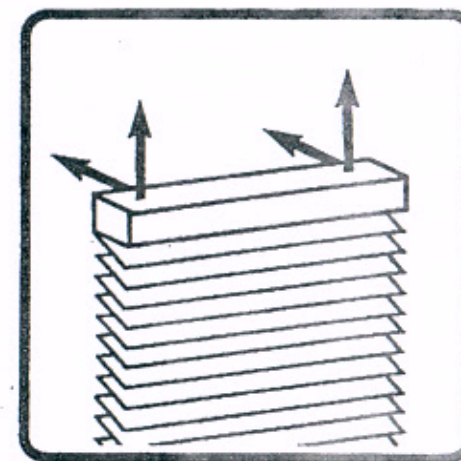

MATERIEL POUR LA POSE

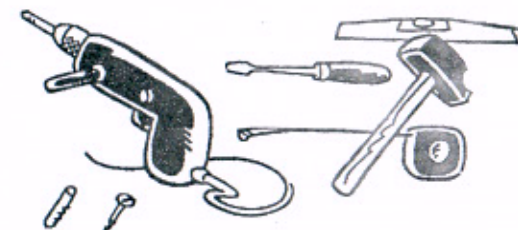

CONTENU DU COLIS

ATTENTION :

2 POSSIBILITES DE FIXATION

le store et ses embouts

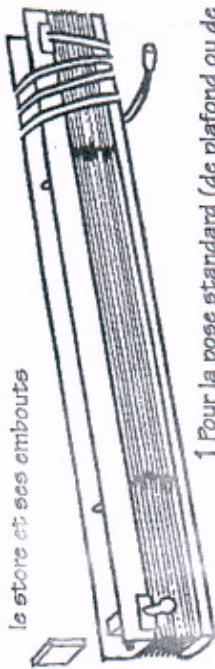

1 Pour la pose standard (de plafond ou de face sans saillie): supports universels à verrou

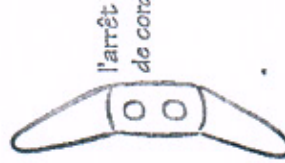

l'arrêt de cordon

la tige de manoeuvre

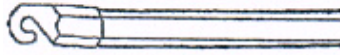

Largeur du store	de 0 à 0,80m	de 0,80 à 1,10m	de 1,10 à 1,90m	de 1,90 à 2,70m	de 2,70 à 3m
Nmbr de supports	2	3	4	5	6

1 LE TRAÇAGE



largeur de la fenêtre

Prépositionnez les supports sur le caisson

ATTENTION!

Assurez-vous qu'après fixation du store, il restera un jeu suffisant pour l'ouverture de la fenêtre

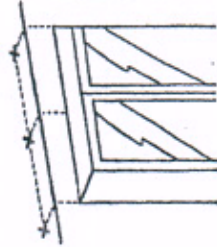

POSE DE PLAFOND

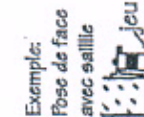

Exemple: Pose de face avec saillie

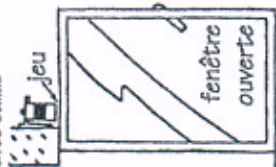

Exemple: Pose standard (de plafond ou de face sans saillie)

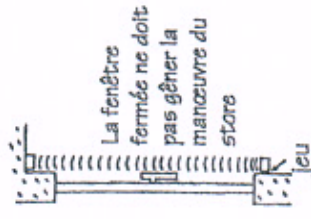

La fenêtre fermée ne doit pas gêner la manoeuvre du store

Le store replié, la fenêtre doit pouvoir s'ouvrir facilement

2 LES SUPPORTS

Choisissez les pièces adéquates:

- pour la pose standard, de plafond ou de face sans saillie: les supports universels à verrou
- pour la pose de face avec saillie: les équerres et les ponts



1 Percez les trous



2 Enfoncez les chevilles



3 Vissez les supports

3 LA MISE EN PLACE DU STORE

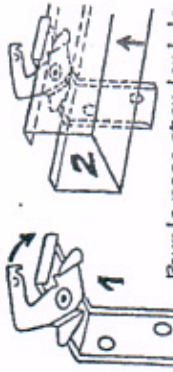

Pour la pose standard de plafond ou de face sans saillie, ouvrez le mécanisme de verrouillage puis placez le boîtier...



...et bloquez le support par rotation du levier

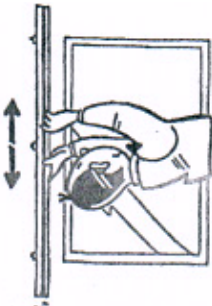

Pour la pose de face avec saillie, placez les ponts dans le boîtier et faites coulisser le store en position désirée.

4 LA MISE EN PLACE DES ACCESSOIRES

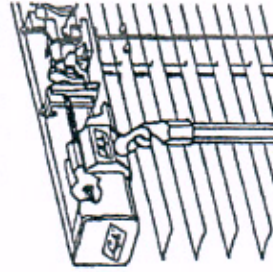

Accrochez la tige dans l'orienteur à manette, puis abaissez la tige de manoeuvre.

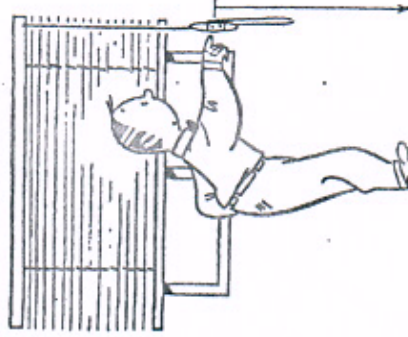

arrêt de cordon à 1,20 m du sol.

Motorisation 230V

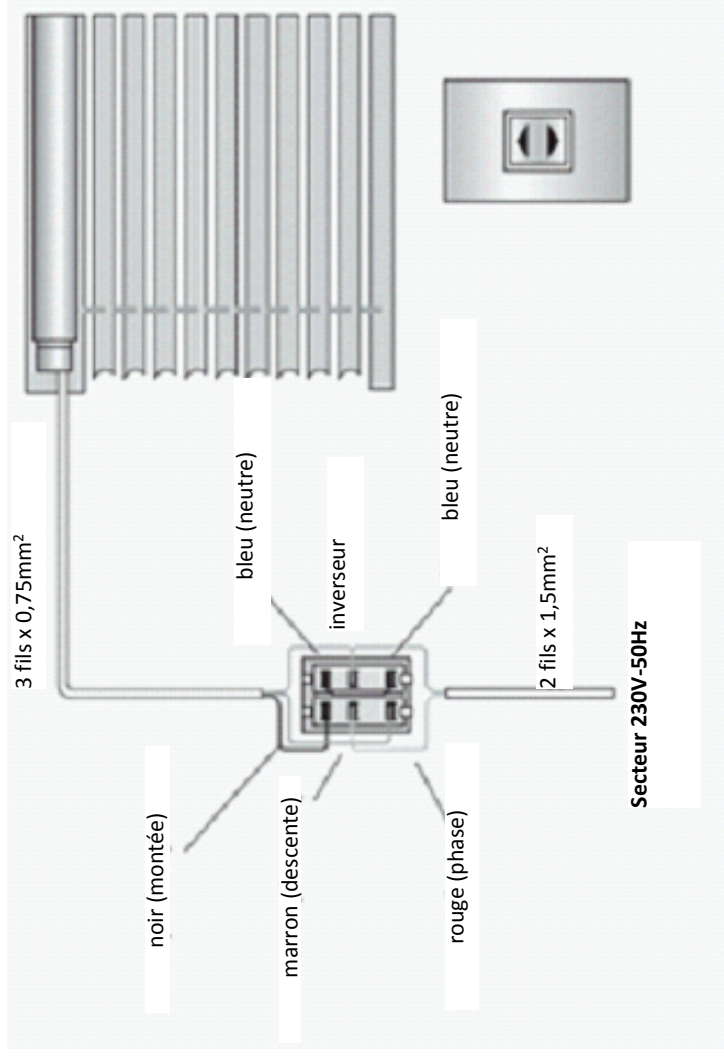

Motorisation 24V Somfy

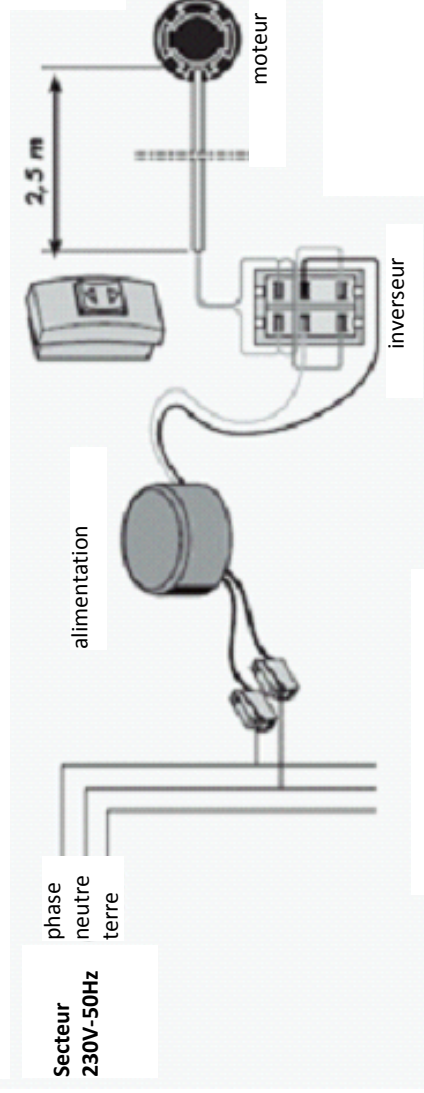

Supports de pose

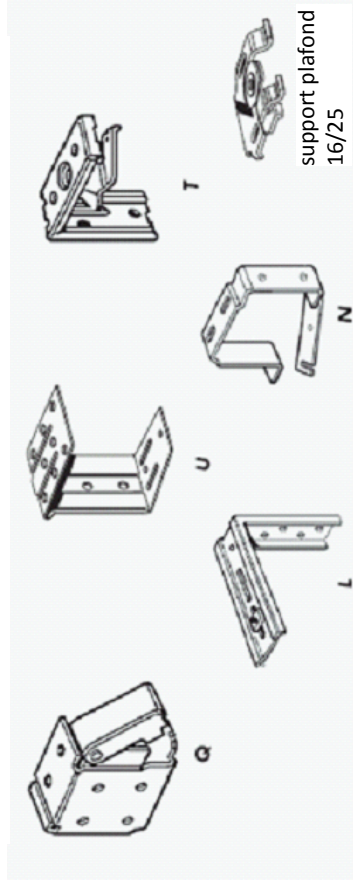

Q: boîtier d'extrémité

U: support intermédiaire

T: support face / plafond

L: équerre pour pose de face avec saillie (sachant que **L** vient se fixer sur **Q** et **U** ou **T**)

N: support de pose en niche